

# 鼻用洗浄器

クリーンリフレッシュ

コンパクト

品番 HK-201

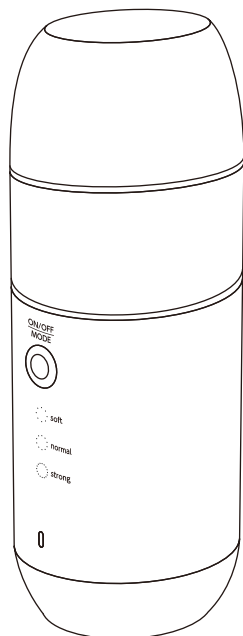

※ 本書に記載されているイラストはイメージです。

## 取扱説明書 保証書付



このたびは、当社製品をお買い上げいただきまことにありがとうございます。ご使用前に、この取扱説明書を最後まで必ずお読みいただき、正しく安全にご使用ください。お読みになった後は、いつでも見られるよう大切に保管してください。

## 目次

安全上のご注意 .....	1~3
使用上のご注意 .....	4
使用目的または効果 .....	4
各部の名称 .....	5
タンクの取り付け・取りはずし .....	6
ノズルヘッドの 取り付け・取りはずし .....	7
充電方法 .....	8
ご使用方法 .....	9~11
ご使用後は .....	12
お手入れ（消毒）方法 .....	13
リチウムイオン電池について .....	14
付属品について .....	15
故障かな？と思ったら .....	16
アフターサービスについて .....	17
仕様 .....	18
保証書 .....	裏表紙

# 安全上のご注意

ご使用の前に「安全上のご注意」をよくお読みいただき、正しくお使いください。以下の警告マークを表示している事項はいずれも安全に関する内容です。必ずお守りください。

 <b>危険</b>	人が死亡または重傷を負う可能性が大きいと想定される内容
 <b>警告</b>	人が死亡または重傷を負う可能性が想定される内容
 <b>注意</b>	人が傷害を負う可能性及び物的損害の発生が想定される内容

 <b>禁止</b> してはいけない内容	 <b>指示</b> 実行しなければならない内容
--	--

## 危 険

 <b>禁止</b>	<ul style="list-style-type: none"><li>● 本体を火中に投入したり、高温になる場所に放置したりしない。 本製品は充電式電池を内蔵しています。高温になると発火・破裂などによりけがの原因になります。</li><li>● 以下のような場合は本製品を使用しない。<ul style="list-style-type: none"><li>・ 中耳炎にかかっている</li><li>・ 風邪をひくなどして鼻が詰まっている</li><li>・ 鼻や耳に出血・外傷・外耳炎などの疾患がある</li><li>・ 嚥下障害がある</li></ul></li><li>● 酸素吸入器や、噴霧器を使用している環境で本製品を使用しない。</li></ul>
---	--

# 安全上のご注意

## 警 告



禁止

- 絶対に分解・修理・改造をしない。
- ぬれた手で充電用ケーブルを抜き差ししない。  
発火・感電・けがの原因になります。
- 高温多湿の場所では使用・保管しない。  
火災・破裂・感電・ショートなどのそれがあります。
- 鼻の粘膜が弱い方は使用しない。
- 自分で意思表示できない人や自分で操作できない人だけで使用させない。また、乳幼児の手の届くところに置かない。
- 7才未満の子供には使用しない。  
事故やけがのおそれがあります。



指示

- 耳鼻科および眼科の疾患がある方や過去にあった方は、専門医に相談のうえ使用する。  
事故やけが、体調不良を起こすおそれがあります。
- 子供（7才以上）が使用する際は、必ず大人の方が付き添い、目を離さない。  
事故やけがのおそれがあります。
- 充電前に充電用ケーブルが破損していないことを確認する。  
傷んだ状態で使用すると、発火・感電・けがの原因になります。
- 異常・故障がある場合は直ちに使用を中止し、点検・修理を依頼する。  
発火・感電・けがの原因になります。

# 安全上のご注意

## ⚠ 注 意



禁止

- 鼻腔内の洗浄以外の目的に使用しない。
- 40℃以上の洗浄水は使用しない。  
事故や故障のおそれがあります。
- ノズルヘッドを鼻孔に密着させない。  
耳に圧力がかかり、中耳炎などの原因になります。
- ノズルヘッドをはずした状態で使用しない。  
けがなどのおそれがあります。
- 他の治療器などと同時に使用しない。  
けがや体調不良の原因になります。
- ノズルヘッドを他人と共有しない。  
感染症などの原因になります。
- 洗浄後に鼻をかむ必要があるため、鼻を十分にかめない人は使用しない。



指示

- 使用中や使用後に、耳・鼻・目などに何らかの異常や不調を感じた場合は、直ちに使用を中止して医師に相談する。  
けがや体調不良の原因になります。
- 機器を常に清潔にし、鼻腔を洗浄するときは新しい洗浄水を使用する。  
不潔な状態で使用を続けると、雑菌が繁殖するなどして健康を害したり、悪臭や故障の原因になります。

## 使用上のご注意

- ご購入時、タンク内などに検査で使用した際の水滴が付着している場合があります。  
初めてお使いになるときは 12～13 ページの洗浄、消毒を行ってください。
- 必ず洗浄水（生理食塩水）を使用してください。
- 煮沸消毒はしないでください。
- 周囲温度が 5～40℃以内の環境下で使用してください。
- 爆発物、可燃液、ガスの近くで使用しないでください。
- タンクに水を入れたまま、本体を倒して放置しないでください。
- 直射日光が当たる場所、高温多湿になる場所、水のかかる場所で保管しないでください。

## 使用目的または効果

食塩水を鼻の内腔から注入し、粘膜および鼻の通路を洗浄する器具である。

# 各部の名称

ご使用前にご確認ください。

 は付属品です。

フタ

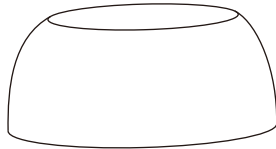

ノズルヘッド取付部

タンクフタ



ノズルヘッド



2 個

※ご購入時、ノズルヘッド  
1 個はタンクフタにセット  
されています。

タンク

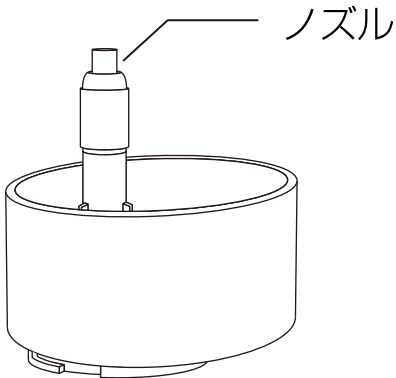

本体

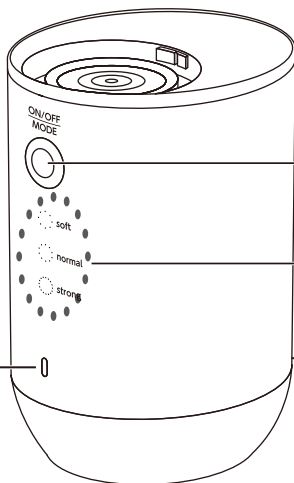

「ON/OFF  
/MODE」ボタン

モードランプ

充電ランプ

充電ポート  
(裏面カバー内)

モードの説明



soft

噴霧量少なめ



normal

噴霧量ふつう



strong

噴霧量多め

洗浄用ブラシ

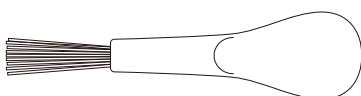

※タンクのフィルター部分の  
お手入れに使用してください。  
(13 ページ参照)

充電用ケーブル

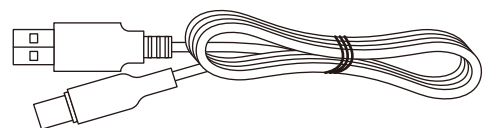

※AC アダプターは付属しておりません。  
必要な場合は市販品を別途お買い求め  
ください。

# タンクの取り付け・取りはずし

※タンクに洗浄水が入っているときは、タンクを平らな場所に置き動かないようにしっかりと押さえて行ってください。

## 取り付け

- 1 タンクの「▼」が本体の「△」の位置と合うようにかぶせる。

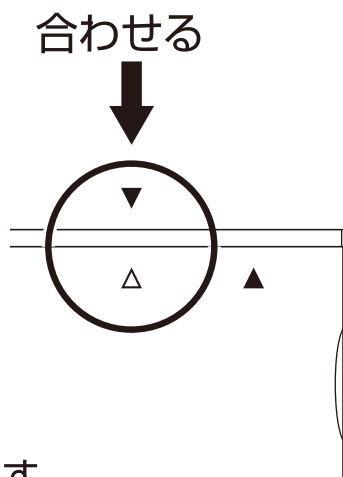
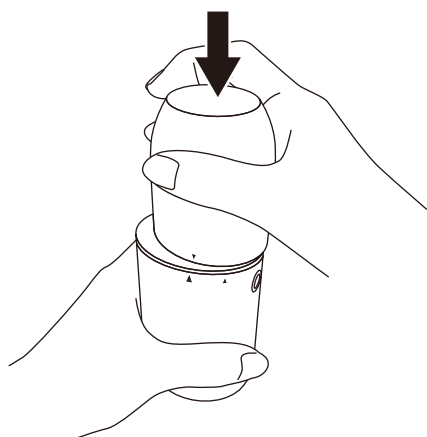

※タンクを少し斜めにした状態でかぶせます。

- 2 タンクの「▼」が本体の「▲」位置と合うまで矢印の方向へ回す。

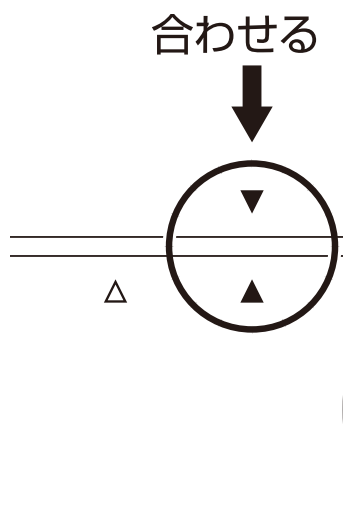
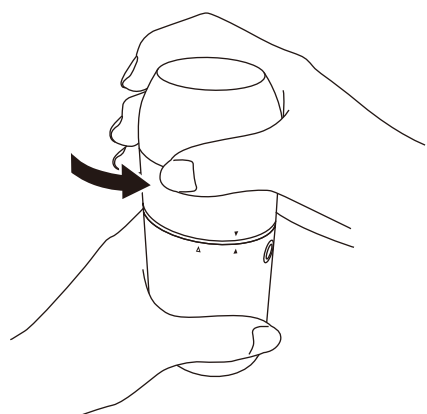

## 取りはずし

- 1 取り付けと逆の手順で取りはずす。

# ノズルヘッドの取り付け・取りはずし

ノズルヘッドは簡単に取りはずしができます。  
ご使用時は必ず取り付けてください。

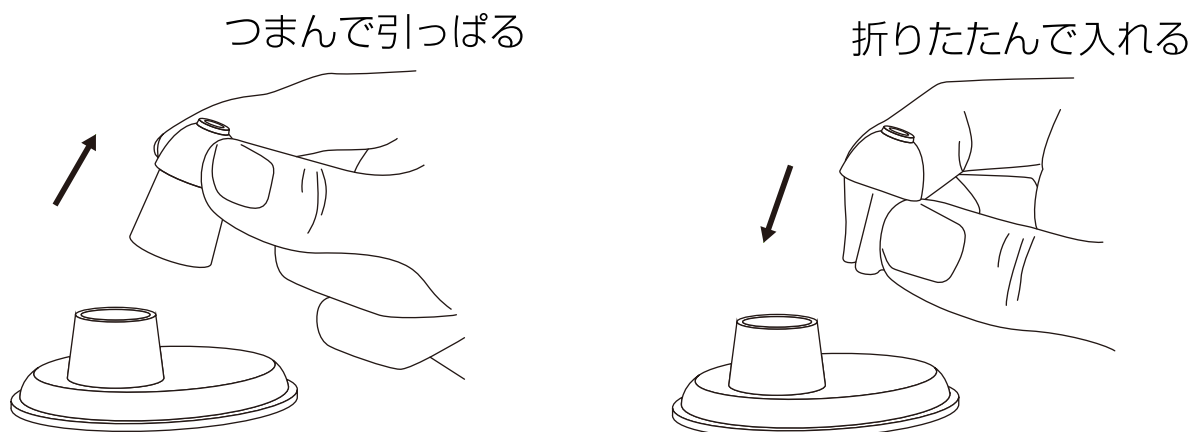

## タンクのノズルについて

ノズルの先端部分は下図のように分解することができますが、  
小さな部品がありますので消毒時以外の分解はお勧めしません。

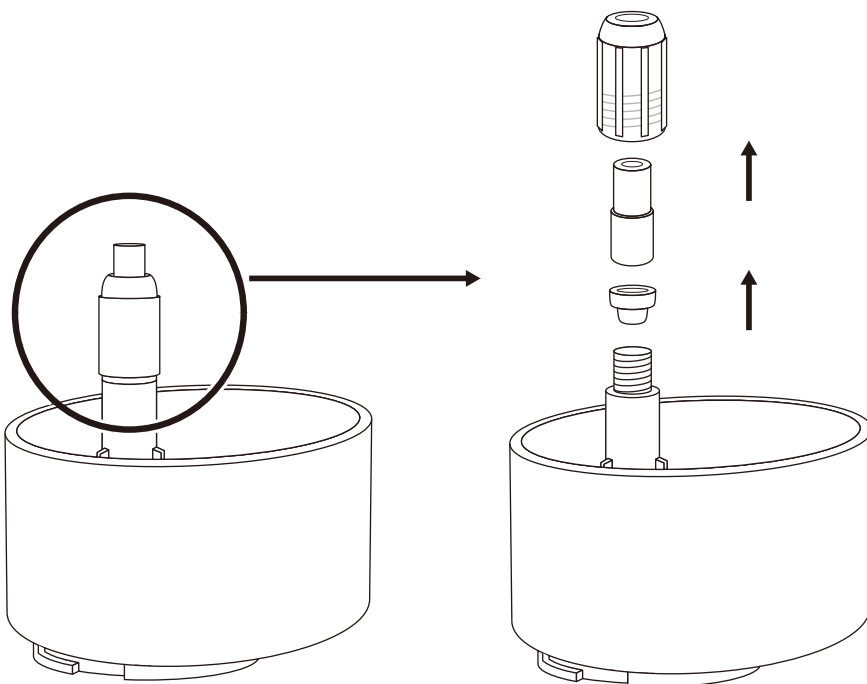



# 充電方法

ご使用前に本体を充電してください。  
※充電中は使用することはできません。

- 1** 市販の AC アダプターなどに接続した付属の充電用ケーブルを、本体の充電ポートに接続する。

充電ランプが点灯し、モードランプが点滅します。

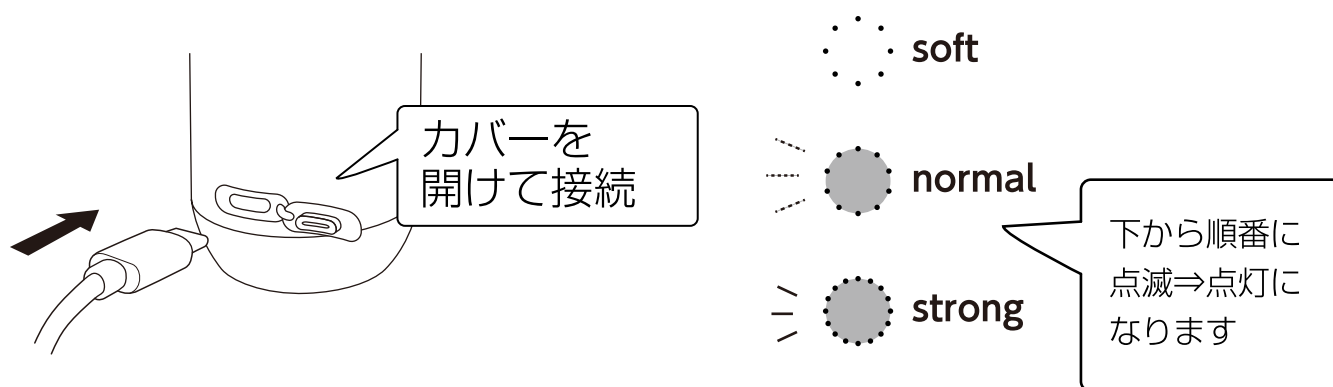

- 2** すべてのランプが点灯に変わったら、本体から充電用ケーブルを取りはずしてカバーを閉じる。

≡ ● soft

≡ ● normal

≡ ● strong

すべて点灯になったら満充電です

※満充電になっていなくても使用できます。

※空の状態から満充電までは約 4 時間です。

※満充電で約 60 回使用できます。

(1 回 2 分、strong モードで使用の場合)

## ご使用方法

はじめてお使いになるとき、あるいは長期間使わなかった場合は、洗浄・消毒を行ってください。

(12 ページ、13 ページ参照)

### 1 洗浄水を作る。

精製水と精製塩（食塩、食卓塩）で生理食塩水（洗浄水）を作ります。

※生理食塩水の濃度・・・0.9%

精製水 200ml の場合、精製塩約 1.8g

※タンクは容量が少ないため、洗浄水を作るときはお手持ちの計量カップやボウルなどを使用してください。

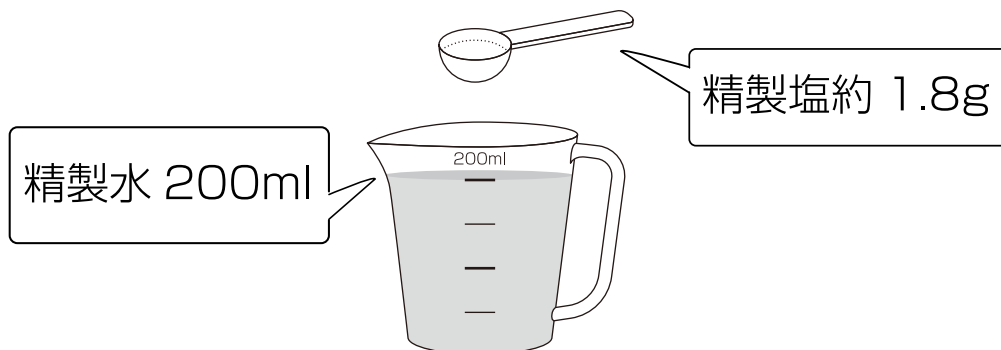

※精製水としては蒸留水、滅菌水（「蒸留」または「滅菌」ラベルがある水）あるいは浄水器を通した水を使用し、水道水を直接使用することは避けてください。

※水道水を使用する場合は、一度沸騰させて 40℃以下まで冷ましてからご使用ください。

※常に新しい精製水（40℃以下）を使用してください。

※岩塩や調味料が添加された食塩は使用しないでください。

※市販の生理食塩水もご使用できます。

## ご使用方法

### 2 本体にタンクを取り付ける。(6 ページ参照)

※確実に取り付けて、はずれないことを確認してください。

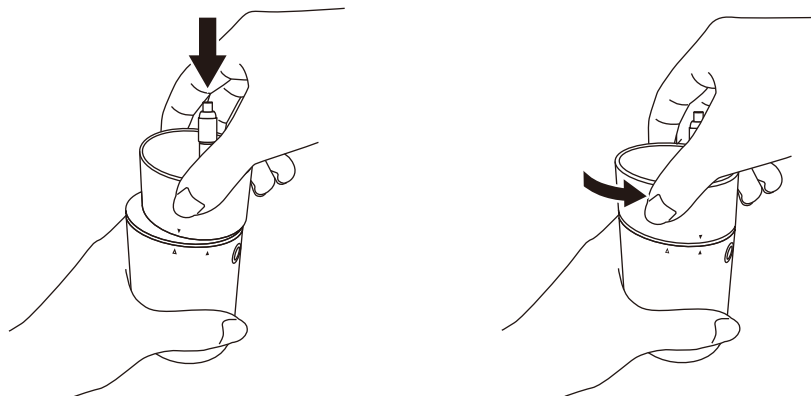

### 3 洗淨水をタンクに入れる。

※洗淨水を入れる前に、充電ポートのカバーがしっかりと閉じていることを確認してください。

※タンクの 45ml ラインを超えないように入れてください。

### 4 タンクにタンクフタを取り付ける。

※確実に取り付けて、はずれないことを確認してください。

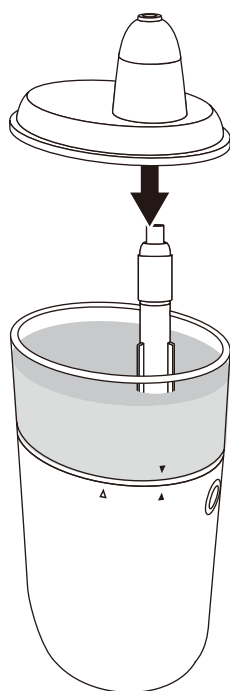

※ノズルヘッドは必ず  
取り付けてください。  
(7 ページ参照)

## ご使用方法

- 5 洗面台の上に顔を出して前かがみになり、口で呼吸しながらノズルヘッドを鼻孔に入れて「ON/OFF/MODE」ボタンを押す。

※耳に圧力がかかりすぎることを防ぐため、ノズルヘッドは鼻孔に密着させず、必ず少しすき間をあけてください。



洗淨水を一方の鼻孔から入れ、もう一方の鼻孔から出します。

- ※洗淨中は口で呼吸し、飲み込まないようにしてください。  
※「エー」と発声しながら洗淨すると、洗淨水が気管に入ってしまうのを防ぎます。  
※洗淨開始から約2分経過すると自動的に止まります。  
(オートパワーオフ)  
※5分以上の連続使用はしないでください。

### モードの選択

洗淨中「ON/OFF/MODE」ボタンを押すごとに、  
「soft」→「normal」→「strong」→電源 OFF→「soft」・・・  
となります。

- 6 「ON/OFF/MODE」ボタンを長押しして洗淨を終了する。  
※ボタンの長押しで電源を切った場合は、次に電源を入れたときに最後に使用したモードから始まります。
- 7 軽く鼻をかんで鼻腔内に残った洗淨水を出す。  
※耳の痛みや中耳炎の原因になるため、強く鼻をかまないでください。

## ご使用後は

洗浄水に含まれる塩の結晶が目詰まりして噴射できなくなったり、雑菌などが繁殖したりすることを防ぐため、ご使用後は必ず以下の要領で機器内部を洗浄してください。

1 タンクを取りはずして残った洗浄水を捨て、本体上面とタンクに付いている洗浄水を水道水で洗い流す。

2 タンクを本体に取り付け、水道水を入れる。

3 ノズルヘッドを洗面台に向けて「ON/OFF/MODE」ボタンを押し、水が出なくなるまで噴射する。

※ノズルヘッドを下に向けすぎると水が出なくなりますのでご注意ください。

4 水が出きったら「ON/OFF/MODE」ボタンを長押しして終了する。

5 タンク、タンクフタ、ノズルヘッドを取りはずして洗浄する。

6 水分をふき取りよく乾燥させてから、取りはずした部品とフタを取り付けて保管する。

※携帯する場合はフタをしっかりと閉じてください。

# お手入れ（消毒）方法

## ⚠ 注 意

- シンナー・ベンジン・アルコールは使用しないでください。
- 煮沸消毒はできません。
- 本体は防水仕様（IPX7）となっておりますが、高い水圧での洗浄や長時間水に漬けることは避けてください。

### 本体・フタ

頻度：月に1～2回

- 1 水道水で洗い（本体は上面のみ）、水分をふき取ってよく乾燥させる。

※汚れがひどい場合は中性洗剤をご使用ください。

### タンク・タンクフタ・ノズルヘッド

頻度：月に1～2回

- 1 水道水でよく洗う。

※汚れがひどい場合は中性洗剤をご使用ください。

- 2 一度沸騰させて約90℃まで冷ました水道水の中に5分ほど漬ける。

※ノズルの先端部分の分解は7ページを参照してください。

※沸騰直後のお湯は使用しないでください。

部品が変形するおそれがあります。

※漬ける時間は5分を超えないようにしてください。

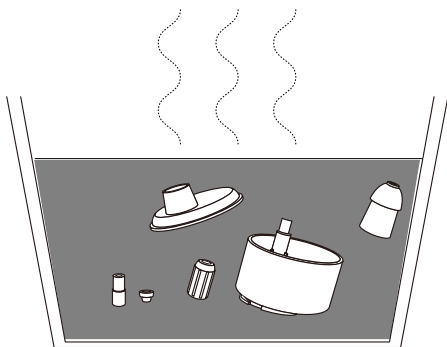

- 3 お湯から取り出し、よく乾燥させる。

※やけどにご注意ください。

タンクのフィルターが詰まった場合は、付属の洗浄用ブラシで汚れを落としてください。

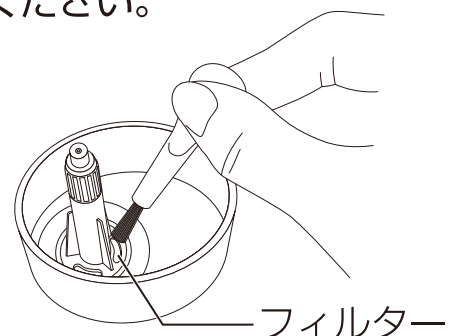

## ⚠ リチウムイオン電池について

本製品は充電式リチウムイオン電池内蔵製品です。

- 電池の交換はできません。
- 電池は自然放電します。  
使用しない場合でも半年に一度、  
1時間程度の充電をしてください。
- 充電を繰り返すと電池が劣化し、  
使用時間が短くなります。
- 本製品を廃棄する際は分解せず、  
各自治体の廃棄指示に従ってください。



## 付属品について

付属品は、お買い上げの販売店または、「dretec 公式オンラインショップ」にてお買い求めいただけます。

dretec公式オンラインショップ  
「パーツ・消耗品」はこちら ⇒

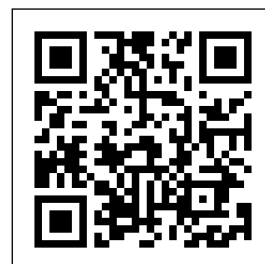

サイトでのお取り扱いがないパーツに関しては、  
「株式会社ドリテック お客様相談センター」  
(17 ページ参照) までお問い合わせください。



## 故障かな？と思ったら

こんなときは	原因	対策
作動しない	充電が切れている	充電してください。
水が噴射されない 水の出が悪い	ノズルヘッドやノズルに ゴミや塩の結晶が詰まっ ている	つまようじなどでゴミなどを 取り除いてください。
ノズルの付け根 から水が漏れる	ノズルが正しく取り付 けられていない	ノズルを正しく取り付けてく ださい。
タンクと本体の間 から水が漏れる	タンクが正しく取り付 けられていない	タンクを正しく取り付けてく ださい。
充電ができない (ランプが点かない)	付属の充電用ケーブル を使用していない	付属の充電用ケーブルを使用 してください。

# アフターサービスについて

修理やお取扱いのご相談は、まず、お買い上げの販売店へお申し付けください。

## 1. 製品の保証について

- この説明書には製品の保証書がついています。  
保証書は、お買い上げの販売店で「お買い上げ日」「販売店名」などの記入を受け、ご確認の上内容をよくお読みいただき、大切に保管してください。

## 保証期間：お買い上げ日から1年間

- 保証期間中でも有料となる場合がありますので、〈保証規定〉をよくお読みください。
- 当社修理技術者以外の方が分解・修理した場合は、保証対象外となります。

## 2. 修理を依頼されるとき

- 「故障かな？と思ったら」をご確認いただいても異常のあるときはご使用を中止し、修理をご依頼ください。
- 保証期間中は、製品に保証書を添えてお買い上げの販売店に修理をご依頼ください。保証書の記載内容にそって修理いたします。なお、製品修理以外の責任はご容赦ください。
- 保証期間が過ぎているときは、お買い上げの販売店にご相談ください。修理によって使用できる場合は、ご要望により有料で修理させていただきます。

## 3. アフターサービスについてご不明な場合

- お買い上げの販売店または、「株式会社ドリテックお客様相談センター」までお問い合わせください。

製造販売元

株式会社ドリテック

URL : <https://www.dretec.co.jp>

お客様相談センター ☎ 0120-875-019

(受付時間：月～金 9:00～12:00, 13:00～17:00  
祝祭日および当社指定休日を除く)



# 仕様

販売名	鼻用洗浄器HK-201		
一般的名称	鼻用洗浄器	品番	HK-201
医療機器区分	一般医療機器		
医療機器届出番号	11B2X10023000004		
入力	DC5V 1A		
内蔵電池	充電式リチウムイオン電池 3.7V 1400mAh		
充電時間	約 4 時間（空の状態から満充電まで）		
寸法	約 幅 52× 奥行 63× 高さ 153mm		
質量	約 197g		
流量	soft : 13±4ml/30 秒 normal : 16±4ml/30 秒 strong : 19±4ml/30 秒		
タンク容量	約 45ml		
使用環境温湿度	温度：5～40℃ 湿度：30～90%RH 結露なきこと		
輸送および 保管環境温湿度	温度：-10～60℃ 湿度：30～90%RH 結露なきこと		
防水仕様	IPX7 ※1		
動作回数	満充電で約 60 回 （1回2分、strong モードで使用の場合）		
付属品	ノズルヘッド2個 充電用ケーブル1本、洗浄用ブラシ1個		

※1 IPX7 とは、常温で水道水、静水の水深 1m の水槽に本製品を静かに沈めた状態で約 30 分間水底に放置しても本体内部に浸水せず、製品の性能を保つことです。

※製品の仕様は改良などのため、予告なく変更することがありますのでご了承ください。

# 保証書

本保証書記載内容によりこの製品を保証いたします。

本製品の修理は本保証書をご持参、ご提示の上、お買い上げの販売店へご相談ください。

品番	HK-201		
保証期間	対象部品	お買い上げ日より	保証条件
	本体	1年間	持込修理
お買い上げ日	年 月 日		
お客様	お名前 ご住所 お電話		
販売店*	販売店名 ご住所 お電話		

販売店様へ：\* 欄は必ず記入してください

24-03

## 〈保証規定〉

- 次のような場合には、保証期間内でも有料修理になります。
  - ※ 誤ったご使用、不注意、落下、不当な修理、分解、改造、天災、地変等による故障または損傷。
  - ※ ご使用上に生じる外観の変化。
  - ※ 本保証書に販売店、およびお買い上げ年月日の記載がない場合、字句を書き換えられた場合。
  - ※ 本保証書のご提示がない場合。
- 一般家庭用以外にご使用された場合の故障または損傷。
- 有料修理の場合、修理品の運賃、修理部品代、技術料はお客様にてご負担願います。
- 保証期間内に、正常なご使用状態で故障した場合には本保証書をご持参、ご提示の上、お買い上げ店にご依頼ください。無料で修理、調整いたします。
- この保証書は、本書に明示した期間、条件のもとにおいて無料修理をお約束するものです。この保証書によって、保証書を発行している者およびそれ以外の事業者に対するお客様の法律上の権利を制限するものではありません。
- 本書は日本国内においてのみ有効です。(This warranty is valid only in Japan.)
- 保証書は再発行いたしませんので、紛失しないよう大切に保管してください。
- 安全上のご注意を守らないことにより損害が生じた場合、当社は一切責任を負いません。

### お客様の個人情報の利用目的

お客様にご記入いただいた保証書の控えは、保証期間内のサービス活動およびその後の安全点検活動のために記載内容を利用させていただく場合がございますので、ご了承ください。また法令の定めのある場合を除き、事前のご同意をいただくことなく、上記の利用目的以外には利用いたしません。

製造販売元 株式会社ドリテック 〒 343-0824 埼玉県越谷市流通団地2-3-9

お客様相談センター  0120-875-019 URL : <https://www.dretec.co.jp>

(受付時間:月～金 9:00～12:00, 13:00～17:00 祝祭日および当社指定休日を除く)